

FERRARI®

www.ferrarinet.com.br



CARACOL COMÉRCIO DE MÁQUINAS E FERRAMENTAS LTDA
CNPJ 60854650/0001-26
Rodovia Raposo Tavares, 21.042 - Km21 - Granja Viana
CEP 06709-015 - Cotia - SP - Tel.: 11 2105.7500

DESCRIÇÃO DO DOCUMENTO:	DATA:	REVISÃO:
MANUAL DE INSTRUÇÕES	08/02/2022	0

V0.0 - 15/01/2022

FERRARI®

MEGA AIR CFC 8,6/24L COMPRESSOR DE AR

MANUAL DE INSTRUÇÕES



Tensão (N): 127V
CÓD.: AAC1010036

Tensão (N): 220V
CÓD.: AAC1010037

Olá!

Nós da Ferrari, gostaríamos de agradecer imensamente pela confiança em nossos produtos. Esperamos que você seja feliz com a sua compra, assim como nós estamos em lhe atender.

Não só isso, esperamos que faça um bom uso de seu produto e que ele supere suas expectativas.

Desde 1958 a FERRARI conta com uma estrutura completa para levar a você o que há de melhor em bombas d'água, sistemas de pressurização, compressores, máquinas, ferramentas manuais, abraçadeiras e lonas de polietileno.

ÍNDICE

1. INSTRUÇÕES DE SEGURANÇA.....	3-4-5
2. INFORMAÇÕES GERAIS (APRESENTAÇÃO).....	6
3. ESPECIFICAÇÕES TÉCNICAS.....	6
4. USO E DESTINO	7
5. INSTALAÇÃO.....	7-8-9-10
6. CUIDADO E MANUTENÇÃO.....	11
7. CERTIFICADO DE CONFORMIDADE.....	12
8. PROBLEMAS E SOLUÇÕES.....	13-14
9. GARANTIA.....	15

Assegura-se a este produto garantia contra defeito de fabricação que nele se apresente no período de 12 meses (3 meses de garantia por lei e 9 meses de garantia concedido pela fábrica), a contar a partir da emissão da nota fiscal do consumidor final. Os serviços de garantia a serem prestados são restritos unicamente à substituição ou conserto das peças defeituosas, desde que, e não estiver acompanhado com a devida nota fiscal de compra do produto de forma legível e sem rasuras. Limitado a 36 meses da data de fabricação, descrito no número de lote identificado na placa de características do equipamento.

Para peças de desgaste naturais como:

Pressostato, válvula de segurança e manômetros, a garantia é assegurada por 6 meses (3 meses de garantia legal por lei, contando a partir da data de emissão da Nota Fiscal de Venda e 3 meses de garantia concedido pela Ferrari), e não estiver acompanhado com a devida nota fiscal de compra do produto de forma legível e sem rasuras.

A garantia torna-se nula e sem efeito se este produto sofrer qualquer dano provocado por acidente, agentes da natureza, desgaste natural das peças e componentes, uso abusivo ou em desacordo com as instruções de utilização fornecidos com este produto, defeitos ou danos causados pelo descuido do usuário no manuseio, apresentar sinais de violação, ajuste ou conserto por pessoas não autorizadas ou adaptações, bem como pela queima do motor por sobre carga o sobre tensão.

A garantia não inclui consumíveis como, por exemplo, combustíveis e/ou lubrificantes. Será considerada nula a garantia se este certificado apresentar rasuras ou modificações e não estiver acompanhado com a devida nota fiscal de compra do produto de forma legível e sem rasuras.

Os serviços acima mencionados, somente serão prestados nos locais autorizados e indicados pela Ferrari. O proprietário se responsabiliza pelas despesas e riscos de transporte (ida e volta) do produto a esses locais. Caso não haja esse serviço em sua localidade, o proprietário se responsabiliza pelas despesas e riscos de ida do produto aos locais autorizados pela Ferrari.

O certificado, devidamente preenchido pelo revendedor, deve ser apresentado juntamente com a respectiva nota fiscal de venda em qualquer caso de reclamação.

Nota: A garantia torna-se nula se o equipamento for devolvido sem seus respectivos acessórios, descritos na embalagem ou no manual.

Acesse também nosso site: www.ferrarinet.com.br e conheça toda nossa linha de produtos.

Sempre que necessário, entre em contato com a Central de Atendimento Ferrari pelo telefone: (11) 2105-7500.

Observação: Caso não haja Serviço Autorizado em sua localidade, favor ligar para o telefone (11) 2105-7500, ou acessar o site: www.ferrarinet.com.br

Nome do Comprador:.....

Nº. da Nota Fiscal:.....Data: /..... /.....

Nº de identificação do Produto:

Assinatura e Carimbo do Revendedor:

DEFEITO EVENTUAL	CAUSA PROVÁVEL	SOLUÇÃO
Pressão do reservatório eleva-se rapidamente ou partidas muito frequentes. (normal é em torno de 6 por hora).	Excesso de água no reservatório.	Drene o reservatório
	Demanda do sistema acima da capacidade do compressor	Redimensione o compressor.
Temperatura elevada do ar comprimido.	Acúmulo de poeira/tinta sobre o compressor.	Limpe o compressor externamente (utilize uma mangueira de ar mais longa)
	Temperatura ambiente elevada (Máx. 30°C).	Melhore as condições de instalação.
	Elemento filtrante obstruído.	Contatar rede de A. T Ferrari.
Consumo excessivo de óleo lubrificante. Obs.: É comum o compressor consumir mais óleo nas primeiras 150 horas de serviço, ou 3 meses (o que ocorrer primeiro) até o perfeito assentamento dos anéis.	Demanda do sistema acima da capacidade do compressor.	Redimensione o compressor.
	Vazamento de óleo.	Localize-o e elimine-o.
	Temperatura ambiente elevada (Máx. 30°C).	Melhore as condições de instalação.
Configuração carregada em cima, em baixo ou em curva.	A) Acúmulo de material no bico de ar.	A e B) Remova o bico e lave-o com solvente. C) Remova o bico e lave a ponta da agulha com solvente.
	B) Obstrução parcial nos orifícios de passagem da tinta.	
	C) Acúmulo de material na ponta da agulha ou obstrução parcial da mesma.	
Desgaste prematuro dos componentes internos da unidade compressora.	Operando em ambiente agressivo.	Contatar rede de Assistência Técnica Ferrari
	Não foi efetuada a troca de óleo	
Nível de ruído ou batidas anormais.	Elementos de fixação frouxos.	Localize e reaperte.
		Contatar rede de A. T FERRARI
Compressor não religa.	Pressostato com mecanismo travado	Contatar rede de A. T FERRARI
	Reservatório pressurizado.	
Reabastecimento de óleo	Tipo de óleo	Óleo recomendado: VG150 original
Superaquecimento do motor	Rede elétrica subdimensionada	Contatar rede A. T FERRARI

1 SEGURANÇA



Este Manual de Instruções faz parte do produto e deve ser conservado para consulta sempre que for necessário. Se o produto for repassado a terceiros, entregar também o manual.

Este produto não é destinada ao uso por crianças ou pessoas com capacidades físicas, sensoriais, mentais diminuídas ou pessoas inexperientes.

Por questão de segurança aqueles que não estiverem familiarizados com sua operação, não devem utilizá-lo. Mantenha crianças e visitantes afastados da área do produto em operação.

RISCO DE CHOQUE ELÉTRICO

- Ligar o fio terra antes do uso o produto, serve para prevenir acidentes causados por choque elétrico se ocorrer problemas com a isolamento elétrica. Para sua segurança, tome cuidado para não deixar o fio do cabo elétrico em contato com as partes quentes do produto.
- Cuidado ao ligar o fio terra: Só ligue o fio terra após desligar a corrente elétrica.
- Proporcionar uma conexão adequada para energização do produto.
- Não utilizar extensões para conectar o produto. Isso pode sobrecarregar a rede elétrica.
- Nota: Cabo elétrico enrolado, se caso não utilizar toda sua extensão, mantenha-o desenrolado para evitar a perda de amperagem e superaquecimento do cabo.
- Antes de realizar qualquer manutenção, desligue o compressor da energia. O compressor deve ser aterrado de acordo com a norma NBR5410 para evitar choques elétricos. Não armazene dentro de casa, não opere o compressor com as mãos molhadas e não exponha à chuva.

- O compressor, quando conectado à energia elétrica, pode ligar ou desligar automaticamente em função da pressão no reservatório ou atuação de elementos de proteção elétrica, evite contato com partes giratórias do produto.

- Requer uma pessoa autorizada para supervisão no uso, manutenção e equipamento de proteção individual (EPI) apropriado.

- Deve ser instalado e operado em locais ventilados e com proteção contra umidade ou incidência de água.

- Nunca ultrapasse a pressão máxima indicada na placa/adeseivo de identificação do compressor.

- Não altere a regulagem da válvula de segurança/pressostato, pois a mesma já sai regulada de fábrica, se necessário algum ajuste no pressostato, utilize os serviços da Rede de Assistência Técnica Ferrari mais próxima.

- Nunca efetue reparos ou serviços de solda no reservatório, pois estes podem afetar sua resistência ou mascarar problemas mais sérios. Se existir algum vazamento, trinca ou deterioração por corrosão, suspenda imediatamente a utilização do equipamento e contate a Rede de Assistência Técnica Ferrari mais próxima.

- A compressão do ar é um processo que gera calor, o bloco compressor e o tubo de exaustão estão sujeitos a altas temperaturas, devendo portanto, ter cuidado para não ocorrer queimaduras ao manuseá-los.

- O ar comprimido produzido é impróprio para o consumo humano, pois contém substâncias nocivas.

- Não realize manutenção, não remova carenagem e/ou acessórios e não mexa na parte elétrica, sem antes desconectar o compressor da rede elétrica.

- A não observância das orientações poderá causar danos físicos. Nunca efetue a limpeza da parte externa do compressor com solvente. Utilize detergente neutro.

- Cuide para que não ocorra acúmulo de solventes, tintas ou outro produto químico que possa ocasionar risco de explosão ou danos ao Compressor.

- Drene o tanque constantemente para evitar condensação.

SE DANIFICADO O PRODUTO NÃO DEVE SER UTILIZADO

8 PROBLEMA E SOLUÇÃO

DEFEITO EVENTUAL	CAUSA PROVÁVEL	SOLUÇÃO	
Motor elétrico/ compressor funcionam ininterruptamente	Demanda do sistema acima da capacidade do compressor, verificar se não há vazamento.	Redimensione o compressor, ou reaperte os parafusos e/ou as conexões.	
Vazamento de ar pela válvula de alívio do pressostato com o compressor em funcionamento.	Válvula de alívio danificada ou com impurezas na sua vedação.	Contatar rede de A. FERRARI	
Motor não parte ou não religa. Obs.: Não insista em partir o motor sem antes constatar e eliminar a causa do problema.	Queda ou falta de tensão na rede elétrica.	Verifique a instalação e/ou aguarde a estabilização da rede	
	Motor elétrico danificado.	Contatar rede de A. FERRARI	
	Reservatório pressurizado.	O motor elétrico partirá assim que a pressão no reservatório diminuir.	Contatar rede de A. FERRARI
			Contatar rede de A. FERRARI
	Válvula não veda devido a presença de impurezas.	Aguarde o resfriamento do motor para rearmar manualmente o protetor, pressionando o seu botão.	
	Protetor térmico travou	Contatar rede de A.T. Ferrari	
	Temperatura ambiente elevada (Máx. 30°C)	Melhore as condições de instalação.	
Chave seletora de voltagem em desacordo com a tensão local.	Posicione a chave de acordo com a tensão local		
Produção de ar reduzida. (Manômetro permanece indicando uma pressão abaixo da nominal de trabalho).	-Demanda do sistema acima da capacidade do compressor. -Elemento Filtrante obstruído. -Vazamento de ar no compressor.	-Redimensione o compressor se necessário. -Reaperte os parafusos e/ou as conexões.	
Superaquecimento do bloco compressor.	Temperatura ambiente elevada (Máx. 30°C).	Contatar rede de A.T. Ferrari. Melhore as condições de instalação. Carbonização da placa de válvulas.	
	Demanda do sistema acima da capacidade do compressor.	Redimensione o compressor se necessário.	
	Elemento filtrante obstruído.		
	Óleo lubrificante incorreto ou baixo nível de óleo. Carbonização da placa de válvulas	Proceda a limpeza da placa de válvula a cada 1000 horas de serviço, ou 9 meses (o que ocorrer primeiro).	

Meio Ambiente

Caso, depois de um longo uso seja necessário substituir este equipamento, não descarte entre os resíduos domésticos. Desfaça dela de uma forma segura ao meio ambiente.

Contém:..... 1 Compressor
 Composição: Alumínio, Ferro fundido, Aço carbono e Plástico
 Validade: Indeterminada

UTILIZAÇÃO:

- Sempre desconecte o produto da rede elétrica antes de realizar tarefas de manutenção. Para evitar risco de choque elétrico.
- Proteja o cabo de elétrico do calor, óleos e bordas afiadas ou abrasivos. Coloque-o de tal forma que, ao trabalhar não incomode nem corra risco de deterioração. No caso de danos ao cabo elétrico, tanto no comprimento quanto no plugue (quando aplicável) realizar a substituição imediatamente para que não haja risco de choque elétrico.
- A tensão permitida para este produto é +/- 5% da tensão nominal. Variações maiores podem reduzir a vida útil do produto.
- NUNCA segure ou transporte o produto pelo cabo elétrico. Isso pode danificar o produto, nem puxe pelo cabo para desconectar da tomada.
- Em caso de dúvida recorra a um técnico especializado.
- O produto deve ser usada com alimentação indicado na placa de identificação do produto. Verifique a tensão da rede elétrica antes de ligar o produto.

RISCO DE FOGO OU EXPLOSÃO:

Não opere o compressor em locais fechados, a área de trabalho deve estar bem iluminada e ventilada. Não transporte o compressor enquanto estiver em funcionamento. Não fume durante a utilização do compressor.

Não pulverize em locais que exista fonte de calor ou onde estão presentes faíscas ou chamas. Não pulverize combustíveis ou líquidos inflamáveis. Não utilize extensões elétricas.

Mantenha o compressor a uma distância de 6 metros da área de pulverização e de locais onde existam vapores explosivos.

O pressostato já vem regulado de fábrica, nunca altere a regulagem. Caso seja necessário alterar a regulagem, entre em contato com uma Assistência Técnica Autorizada Ferrari. Nunca ultrapasse a pressão máxima indicada na placa de identificação da unidade compressora ou do reservatório. Em caso de danos no reservatório, substitua-o. Nunca faça reparos de solda no mesmo. O prontuário do vaso de pressão que acompanha o compressor deverá ser renovado após 5 anos a partir da data de fabricação, mediante a inspeção e aprovação de um Engenheiro Responsável (Profissional Habilitado) de acordo com a NR13 do Ministério de trabalho. Desconecte da energia elétrica antes de limpar o filtro de ar. Se estiver conectado a um circuito protegido por fusíveis, utilize o tipo de fusível de temporização "D". De acordo com a norma IEC.

2 INFORMAÇÕES GERAIS

DESCRIÇÃO

- 1 Filtro de ar
- 2 Alça de transporte
- 3 Respiro
- 4 Interruptor liga/desliga
- 5 Pressostato
- 6 Regulador de pressão
- 7 Registro 1/4" (saída de ar)
- 8 Saída de ar com engate rápido
- 9 Manômetro de saída
- 10 Manômetro do reservatório
- 11 Suportes frontais
- 12 Parafuso Dreno
- 13 Rodas
- 14 Reservatório/Tanque de ar
- 15 Bujão de dreno do óleo lubrificante
- 16 Corpo/ carter
- 17 Carenagem de proteção

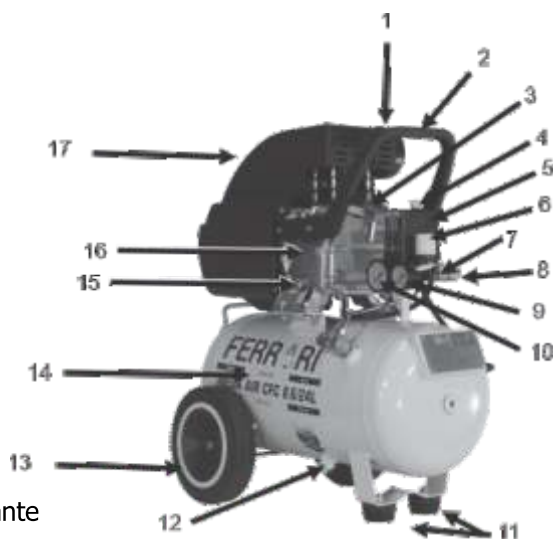

3 ESPECIFICAÇÕES

CARACTERÍSTICAS DO PRODUTO

- POTÊNCIA: 2HP (1500W)
- VAZÃO: 243,5 l/min (8,6 PCM)
- ROTAÇÃO: 3400 rpm
- PRESSÃO MÁXIMA: 116 Lbs/pol (8bar)

DIMENSÕES DA EMBALAGEM:
580 mm X 275 mm X 620 mm

PESO LÍQUIDO / PESO BRUTO:
24 kg / 25.7 kg

CONTÉM:

- 01 recipiente de óleo SAE20/30 (300ml)
- 01 tampa do respiro
- 02 pés de borracha
- 02 rodas
- 01 filtro de ar

Obs: Manter o Compressor com área mínima 80 cm.

6 CUIDADO E MANUTENÇÃO

ATENÇÃO!

Trabalhos de manutenção ou reparações além dos descritos nesta seção, deverão ser feitos por pessoa especializada, unicamente no centro de serviços autorizado Ferrari.

Para acessar nossa Rede de Assistentes Técnicos, acessar nossa lista completa em nosso site (www.ferrarinet.com.br).

Diariamente

Antes de drenar o reservatório verifique a pressão do mesmo, a pressão máxima para drenagem é 10lbf/pol². Verifique o nível de óleo e complete o se necessário, antes de ligar o compressor. O nível deve estar entre as marcas máxima e mínima do visor de nível de óleo. Drene o condensado (água) do interior do tanque através do purgador. Verifique se ocorre ruído anormal no equipamento. Persistindo o problema entre em contato com uma assistência técnica autorizada. Ao término de cada trabalho, desligue o compressor e remova a água e o ar do reservatório.

Semanalmente

Limpe a parte externa do equipamento com detergente neutro. Verifique o funcionamento da válvula de segurança. Remova e inspecione o elemento filtrante do filtro de ar. Se obstruído, substitua.

Mensalmente

Verifique o aperto dos parafusos de fixação do compressor e ajuste os se necessário. Verifique o funcionamento do pressostato.

Trimestral ou a cada 300 horas

Troque o elemento do filtro de ar. Inspeção e limpe as válvulas (situadas entre a parte superior do cilindro e a tampa do mesmo). Reaperte os parafusos do bloco compressor e as demais porcas do compressor.

Semestralmente

Troque o óleo lubrificante a cada 50 (cinquenta) horas, ou o que ocorrer primeiro. No período de garantia é obrigatório o uso de óleo original VG150. O não cumprimento desta recomendação acarretará na perda da garantia.

Anualmente

Realize a inspeção e calibração do pressostato, manômetro (s) e válvula de segurança em um órgão credenciado pelo INMETRO. Esta operação deve ser realizada em dispositivo não acoplado ao reservatório. **O COMPRESSOR DEVE SER INSPECIONADO PERIODICAMENTE CONFORME A NORMA NR-13.**

Atenção: As instruções acima são baseadas em condições normais de operação. Caso compressor esteja instalado em locais com condições poluídas, aumentar a atenção sobre os períodos de inspeções.

4 USO E DESTINO

7. Após estas verificações, rosqueie a mangueira adequada no registro.

8. Certifique-se se existem vazamentos ao longo da tubulação da mangueira quando encaixada e execute a operação de trabalho.

Abra totalmente o regulador de pressão (pos.6), conforme (fig.14).

A pressão máxima já vem regulada de fábrica.

O procedimento de partida inicial deve ser repetido sempre que ocorrer manutenção.

Acessórios avulsos não acompanham o compressor: mangueira, pistola, bicos de enchimento e outras.

O COMPRESSOR DEVE SE INSPECIONADO PERIODICAMENTE CONFORME A NORMA NR-13.

PARAFUSO DE DRENO

Drene o tanque constantemente para evitar condensação!

Abra o parafuso de dreno (pos.12), para drenar o ar condensado (água) do tanque coletando o em um recipiente. Feche o parafuso de dreno assim que parar de sair água e começar a sair o ar comprimido.

Nota: A abertura e fechamento do parafuso de dreno é manual, não há a necessidade de uso de chave/ferramenta. O mal uso, poderá danificar o compressor.

FIG.13

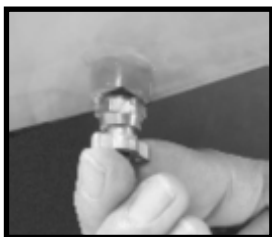

FIG.14



IMPORTANTE!

Sempre que houver a necessidade de manutenção do produto ou para aquisição de acessórios, procure as Redes de Assistência Técnica Autorizadas FERRARI. Use sempre (EPI) Equipamento de Proteção Individual adequados para utilizar o produto.

APLICAÇÃO

Ideal para: Pintar, pulverizar, inflar, limpar peças, indicado no uso doméstico



Residenciais



Pintura e Pulverização



Infláveis

5 INSTALAÇÃO

INSTALAÇÃO DAS RODAS E DOS PÉS DE BORRACHA

Após retirar o compressor da embalagem, monte as 2 rodas fixando-as com o parafuso fornecido, conforme (fig.1 e 2). Em seguida monte também os pés de borracha (pos.11), na parte frontal do compressor fixando os com o parafusos, arruelas e porcas, conforme (fig. 3). Quando estes componentes não forem montados de fábrica.

FIG.1



FIG.2

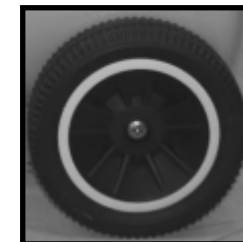
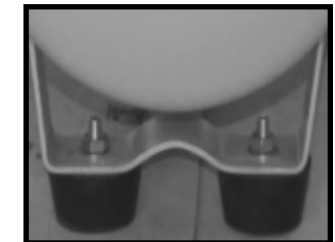

FIG.3



INSTALAÇÃO DO FILTRO DE AR

Localize o filtro de ar (pos.1), retire a tampa plástica do orifício e rosqueie o filtro girando no sentido horário, conforme (fig.4). O filtro deve ficar alinhado e bem posicionado, conforme (fig.5).

Importante: não limpe o refil, faça a troca você mesmo.

FIG.4

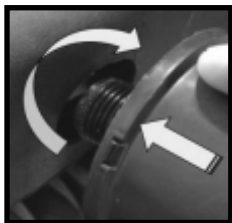
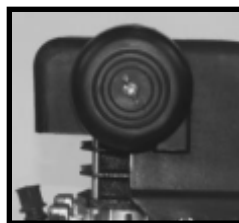

FIG.5



ABASTECIMENTO DE ÓLEO

Retire o respiro (fig.6), do corpo / carter (pos.16), coloque o óleo até atingir o centro do visor (fig.7).

Nota: O óleo deve ficar nivelado no ponto central do visor, conforme (fig.7). Obs.: Se caso ocorrer do óleo ficar abaixo do ponto central do visor, o óleo deve ser completado.

Feche com o respiro (pos.3) introduzindo o no orifício do carter, até encostar o anel o'ring na superfície suficientemente para ganhar a vedação conforme (fig. 8).

FIG.6



FIG.7

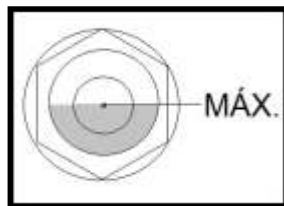

FIG.8



ATENÇÃO: Este procedimento é obrigatório para o compressor funcionar corretamente e evitar acidentes.

PRESSOSTATO

1. Ligue o plugue (cabo elétrico) na tomada de acordo com a rede elétrica fornecida (Se o compressor for 127V , ligar na tensão 127V).

2. Acione o botão de partida no pressostato ON (pos.4), conforme (fig.9) para que o compressor encha o tanque de ar (pos.14). Para desligar, é só precionar para baixo, conforme (fig.10). **Certifique-se se o registro (pos.7) está fechado, o mesmo sai de fábrica fechado.**

3. O compressor desligará automaticamente através do pressostato (pos.5) ao encher o tanque e atingir a pressão máxima indicada no manômetro (pos.10).

NOTA: O registro, libera o ar comprimido do interior do tanque, fazendo com que sua pressão interna diminua, com isso o compressor voltará a funcionar automaticamente a quando o manômetro atingir a pressão de 6 bar (84 lbs/pol²).

4. Abra totalmente o registro, conforme (fig.11).

5. Deixe o compressor trabalhar por uns 10 (dez) minutos, a fim de permitir a lubrificação das partes móveis.

6. Verifique o funcionamento da válvula de segurança , puxando a sua argola conforme (Fig.12).

FIG.9



FIG.10

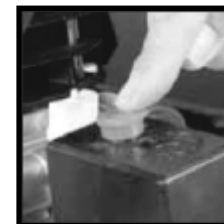

FIG.11



FIG.12

